

EIC-U485I

Manual - Interface USB RS485 Isolado

- [1. Segurança](#)
 - [1.1. Conteúdo](#)
 - [1.2. Simbologia utilizada](#)

- [2. Sobre](#)
 - [2.1. Interface EIC-U485](#)
 - [2.2. Onde comprar](#)

- [3. Especificações](#)
 - [3.1. Especificações Técnicas](#)

- [4. Instalação](#)
 - [4.1. Requisito de hardware e software](#)
 - [4.2. Conteúdo do equipamento](#)
 - [4.3. Diagrama de conexão](#)
 - [4.4. Instalação do driver](#)

- [5. Dimensões](#)
 - [5.1. Dimensões do produto](#)

- [6. Condições gerais](#)
 - [6.1. Condições gerais](#)
 - [6.2. Prazo de garantia](#)

1. Segurança

1. Segurança

1.1. Conteúdo

Este documento contém informações para utilização do produto durante sua vida útil. Todas as etapas devem seguir os critérios de segurança, instalação e operação contidas neste documento. Normas e boas práticas de instalação é de responsabilidade de meios externos.

A Electools não se responsabiliza por danos causados pela utilização inadequada do equipamento

1. Segurança

1.2. Simbologia utilizada

Este documento contém símbolos para identificação de mensagens de riscos e mensagens informativas.

1.2.1. Mensagens de risco

Perigo! Este símbolo representa um perigo eminente. A não observação pode causar ferimentos ao usuário ou risco de vida.

Atenção! Este símbolo representa uma possível risco ou perigo. A não observação pode causar ferimentos ao usuário ou danos ao equipamento.

1.2.1. Mensagens informativas

Nota! Este símbolo representa uma informação importante que requer atenção.

Ação! Este símbolo representa uma sequência de instruções a serem seguidas.

2. Sobre

2. Sobre

2.1. Interface EIC-U485

A interface EIC-U485I é uma ferramenta para comunicação com equipamentos que utilizam rede RS485, assim como o protocolo MODBUS. A interface possui isolamento galvânica entre a porta USB e a rede RS485 com tensão de 1000Vcc que garante proteção contra surtos, picos e erros de ligação no barramento RS485 e proteção no barramento contra curto e descarga eletrostática. A interface EIC-U485I é conectada no PC pela porta usb que disponibiliza uma porta de comunicação COM.

2. Sobre

2.2. Onde comprar

A interface usb EIC-U485I pode ser adquirida pelo nosso site electools.com.br ou através do e-mail de contato contato@electools.com.br.

3. Especificações

3. Especificações

3.1. Especificações Técnicas

Modelo	EIC-U485I
Compatibilidade	USB 1.1 ou 2.0
Conexão	USB e Borne
Indicação	Led de alimentação e transmissão de dados
Terminação	120 ohms via jumper externo
Consumo	5VDC @ 20mA
Proteção	ESD ± 16 -kV, Barramento RS485 ± 70 V
Isolação	1000Vcc
Sistema Operacional	Windows, Mac ou Linux
Temperatura Operação	0 a 50°C
Dimensões	(54x40x19)mm

Atenção! Este equipamento não possui certificação. Certifique-se do local correto de instalação e operação.

4. Instalação

4. Instalação

4.1. Requisito de hardware e software

- Interface USB EIC-U485I.
- Computador com porta USB disponível.

4. Instalação

4.2. Conteúdo do equipamento

- Interface USB EIC-U485I.
- Cabo USB tipo B de 1.5 metros.

Nota! Em caso de falta de alguns dos itens entre em contato com a Electools.

4. Instalação

4.3. Diagrama de conexão

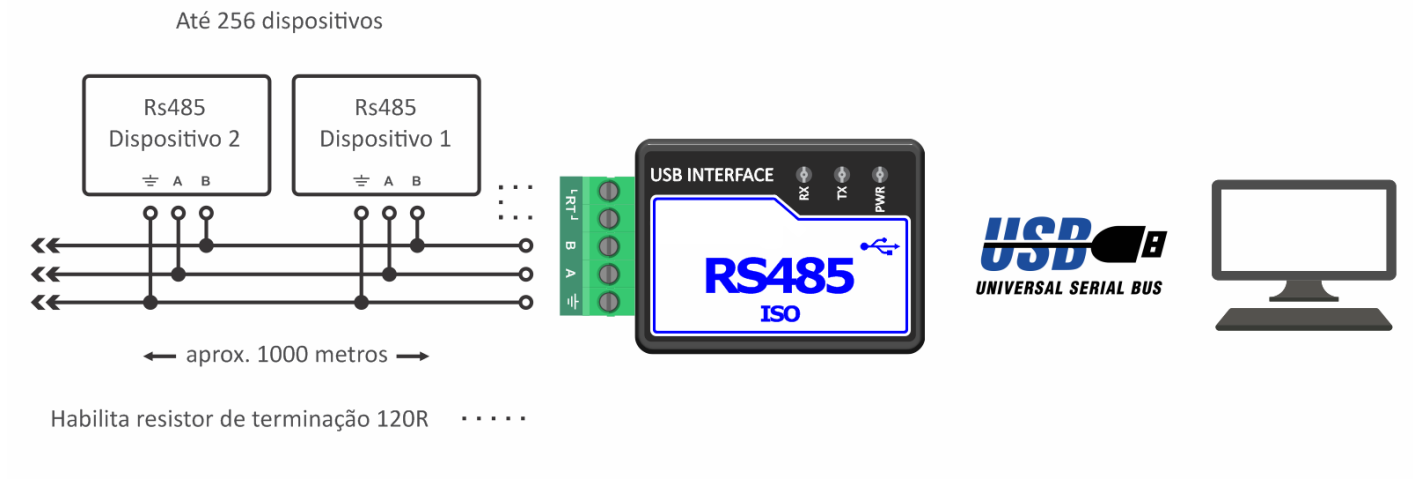

4. Instalação

4.4. Instalação do driver

1. Baixe o driver pelo link usbdriver.zip.
2. Após o download, extraia os arquivos e entre na pasta **WINDOWS XP 7 8 8.1 10 11**.
3. Execute a instalação de acordo com o tipo de sistema operacional. Sendo o arquivo **CP210xVCPInstaller_x86.exe** para ambientes 32 bits e **CP210xVCPInstaller_x64.exe** para ambientes 64 bits.
4. Clique am .

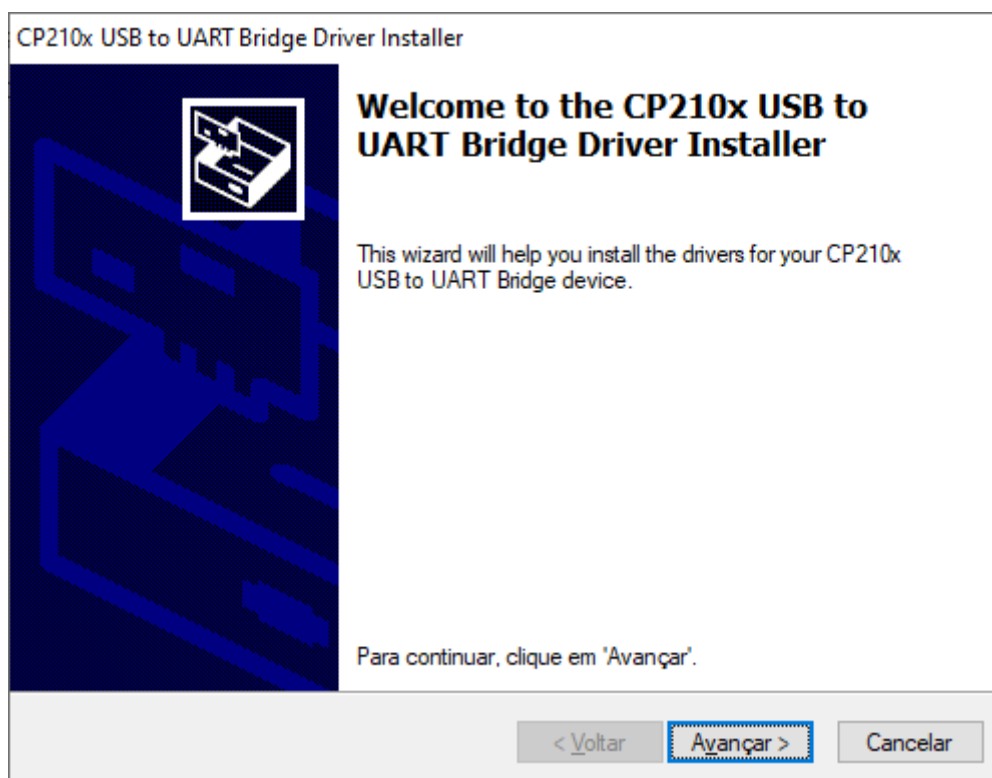

5. Clique na opção **Eu Aceito este contrato**, e em seguir clique em .

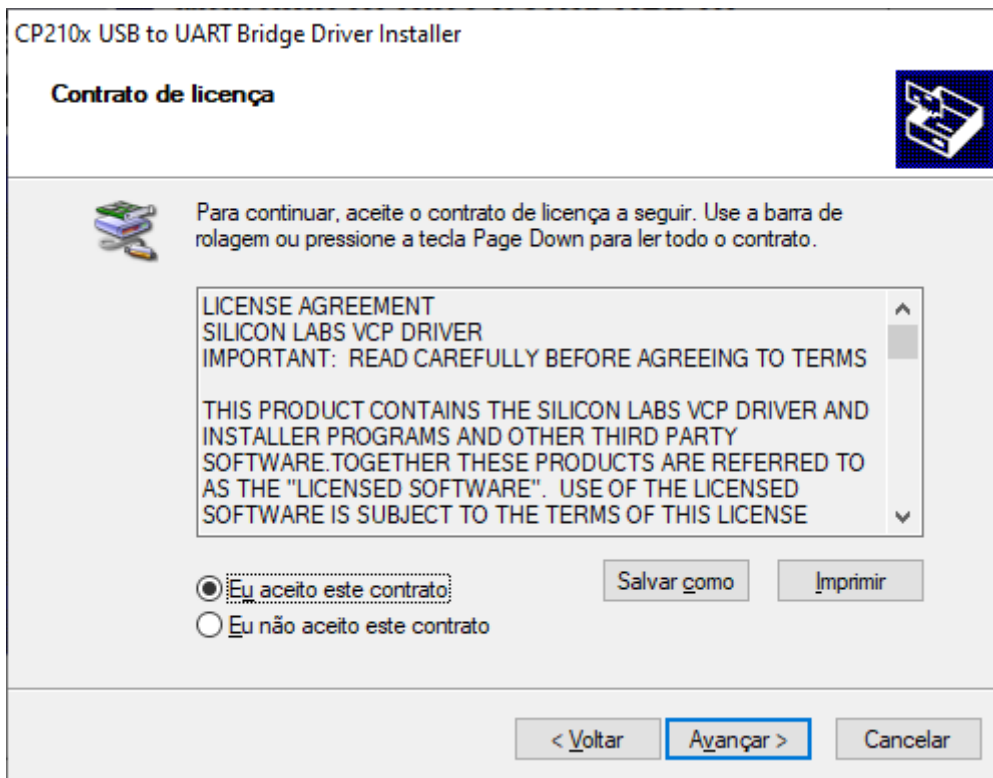

6. Para finalizar a instalação clique em **Concluir**.

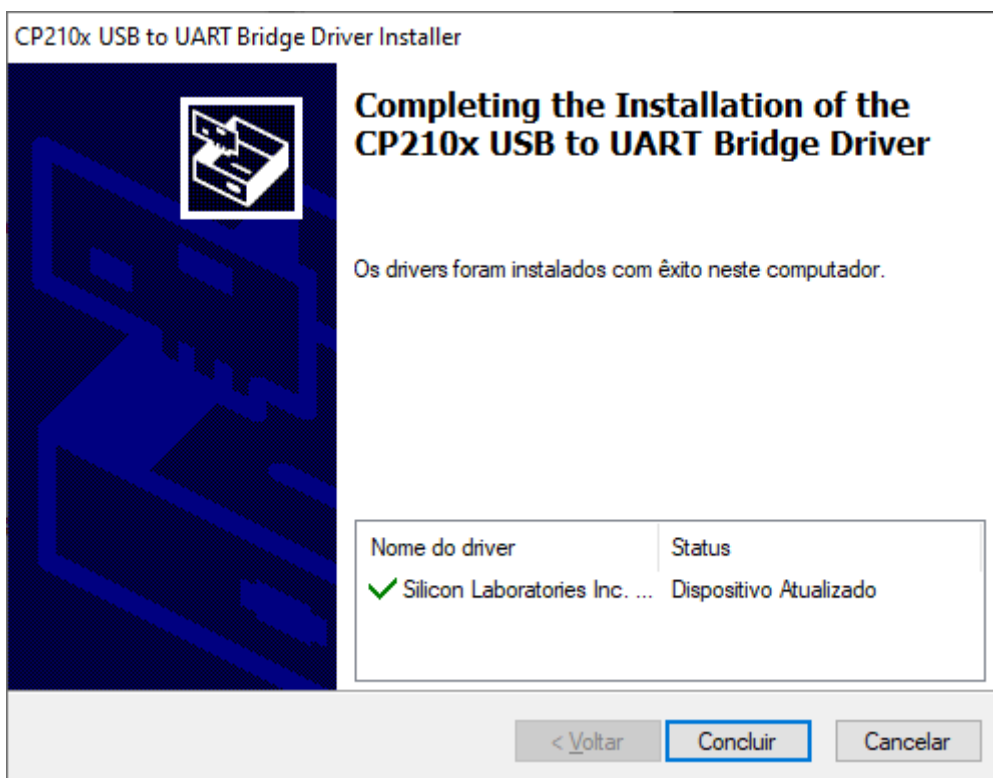

Ação! Após a conclusão da instalação do driver é necessário verificar qual porta serial COM foi encontrada.

7. Pressione as teclas do teclado **WINDOWS + PAUSE**.

8. Clique em **Gerenciador de Dispositivos**.

9. Navegue até a opção **Portas (COM e LPT)** e verifique qual porta COM foi encontrada para a interface.

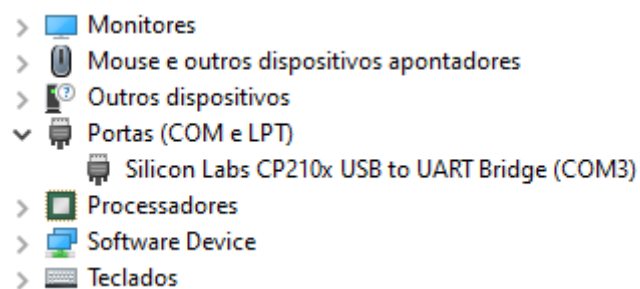

10. No exemplo acima o encontrado é a porta COM3.

11. Após identificar a COM já é possível utilizar a interface com o software de aplicação.

5. Dimensões

5.1. Dimensões do produto

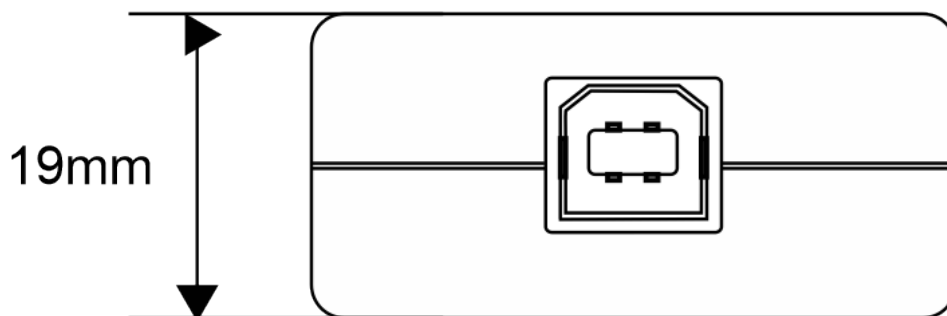
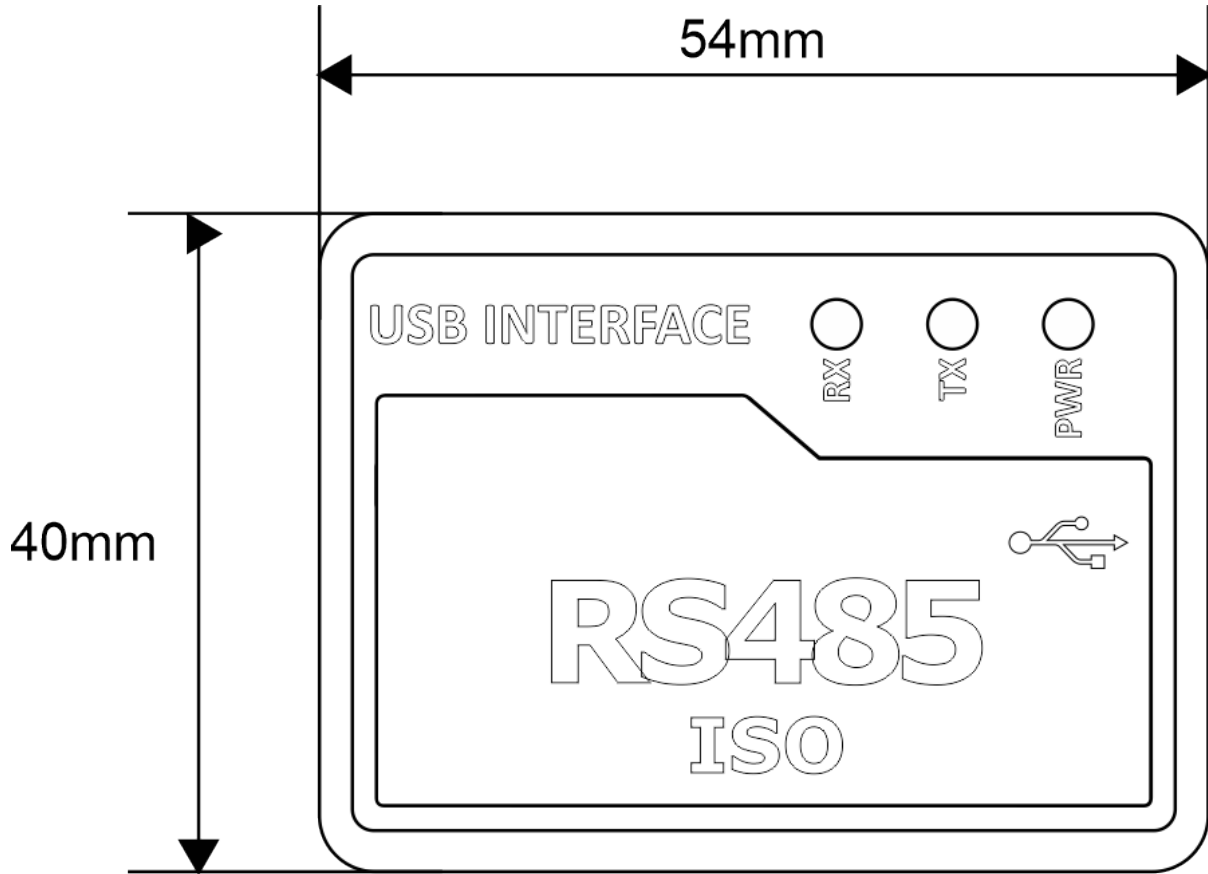

6. Condições gerais

6. Condições gerais

6.1. Condições gerais

A empresa Electools proporciona aos clientes a garantia contra defeitos de fabricação, oferecendo total suporte na substituição do material mediante disponibilidade do estoque. Logo, haverá perda total da garantia em qualquer condição citada abaixo:

- Retirada ou violação das etiquetas do produto.
- Violação, ajuste, troca de componente ou qualquer modificação realizada por terceiros.
- Manuseio incorreto em desacordo com o manual do usuário.
- Transporte inadequado expondo o produto a umidade, quedas, calor ou excesso de peso sobre o produto ou embalagem.
- Danos físicos (amassados, arranhões, trincados, descaracterização, componentes queimados pela operação incorreta, danos decorrentes de exposição excessiva ao calor, fogo ou umidade).

6. Condições gerais

6.2. Prazo de garantia

90 dias a partir da emissão da nota fiscal.